



Набор мебели "Агата"

Тумба

Модуль АТ-8

Проект БНЗ 90.08.00.00.00

Инструкция по сборке

Детали, составляющие изделие, пронумерованы.

Номера и названия деталей предоставлены на упаковочных этикетках и соответствуют номерам деталей в данной инструкции

1. Подготовка деталей к сборке

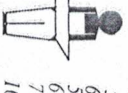
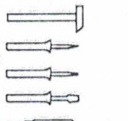

Инструмент для сборки в комплект поставки не входит

Контроль качества



- 1, 2 - 1300x360 - 2шт.
- 3 - 906x382x176 - 1шт.
- 4 - 906x382x60 - 1шт.
- 5 - 845x440 - 2шт.
- 6, 1 - 882x220 - 2шт.
- 5, 2 - 330x120 - 4шт.
- 6, 3 - 195x120 - 2шт.
- 7 - 852x360 - 1шт.
- 10 стеноло - 850x358 - 2шт.
- 11 - ХДФ882x258 - 1 шт.
- 12 - ХДФ882x374 - 1шт.
- 13 - ХДФ882x234 - 1шт.
- 14 - ХДФ882x462 - 1шт.
- ХДФдно 825x360 - 2 шт.

КОМПЛЕКТ ФУРНИТУРЫ

УВАЖАЕМЫЙ ПОКУПАТЕЛЬ!
Благодарим Вас за приобретение нашего изделия мебели. Чтобы наша мебель доставляла Вам радость, просим соблюдать указанные в этой инструкции рекомендации. Сохранность и долговечность мебели зависит от правильного использования и ухода за ней.

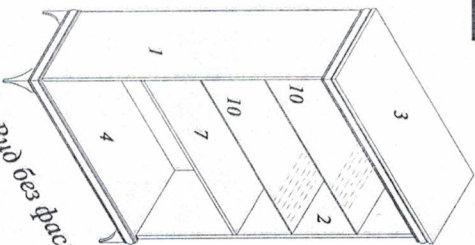
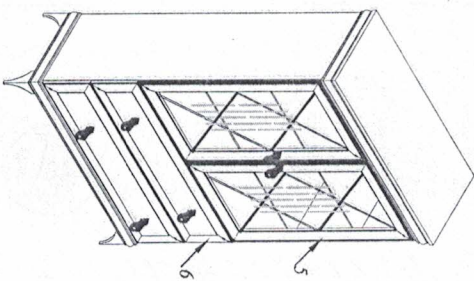

Вид без фасада

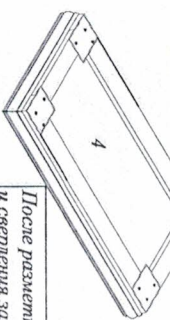

После разметки по шаблону и сверления закрепить опоры саморезами 4x25

Шаблон для разметки отверстий под опоры сверлить по базовой кромке, (сверлить отв. d=2,5мм, глуб. = 13мм)

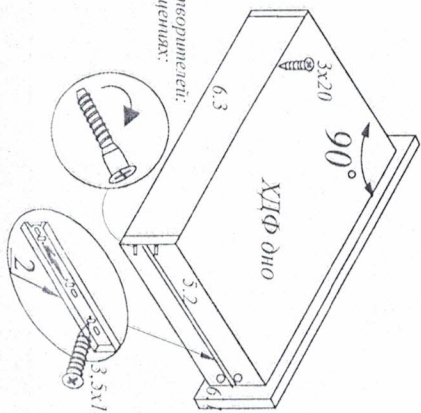
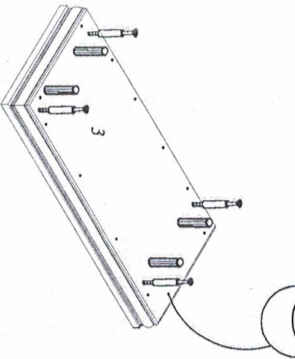
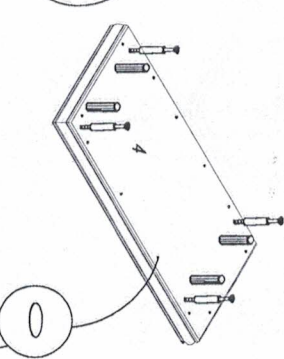
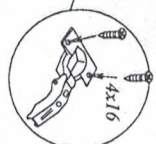
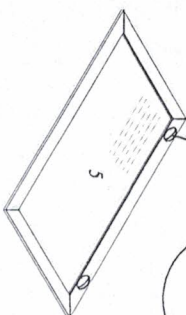
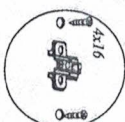
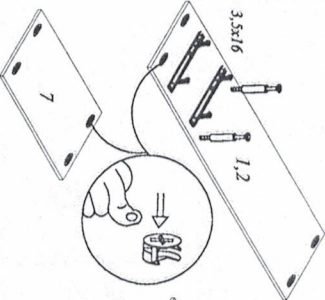

Нажать деблокировочный рычаг для снятия части 2, закрепить ее на блок ящика по наколкам для регулировочного отверстия, затем зафиксировать направляющие шурупы 3,5x16 в круглые отверстия.

Шкани 8x30 - 8шт.	
Гвоздь 2x25 - 38 шт.	
Шуруп 4x16 - 16 шт	
Шуруп 3x20 - 24 шт	
Опора - 4 шт.	
Саморез 4x25 - 12 шт	
Пелля накладная - 4 шт	
Ответная планка - 4 шт	
Направляющие шариковые L=350мм - 2комплекта	
Шуруп 3,5x16 - 24 шт	
Ключ №4 для завинчивания винта - 1 шт. (только в комплекте с диваном под ключ-шестигранник)	
Винт-дверка 7x50 - 8шт	
Завелюшка - 8 шт.	
Связка эксцентрикovaná Raslex 15/16	
6 комплект - 20 шт	
Завелюшка - 4 шт.	
Ручка - 6 шт.	
Винт 4x12 - 4 шт	
Винт 4x25 - 2 шт	
Пожодежатель для стелка - 8шт.	
Скрепка мебельная - 6шт.	

Правила эксплуатации и ухода за мебелью

Для сохранения мебели в течение длительного времени необходимо соблюдать следующие правила:
- при эксплуатации соединительных элементов подтягивать винты;
- удалять пыль мягкой тканью или специальными салфетками;
- избегать мебели и удалять загрязнения на деталях только специальными средствами;
- использовать специальные средства для ухода за мебелью;
- избегать повреждения от повреждений, т.к. их ремонт невозможен;
- предотвращать изделия от попадания на поверхность кислот, щелочей, растворителей;
- содержать изделие в чистоте в сухих, неопыленных, непроветриваемых помещениях;
- не устанавливать изделие отполированных приборов;
- не устанавливать на поверхность мебельные ластики, лаки, краски, при этом не использовать чистящие средства;
- не ставить мебель; устанавливать на ровной, горизонтальной поверхности, во избежание перекоса изделия.

2. Сборка тумбы

2.1

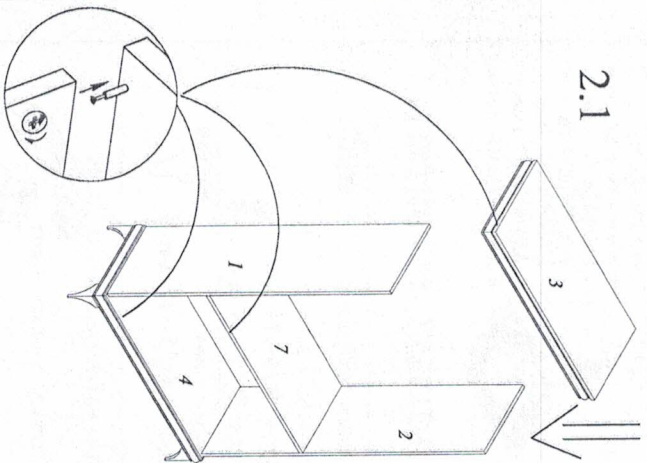

2.2

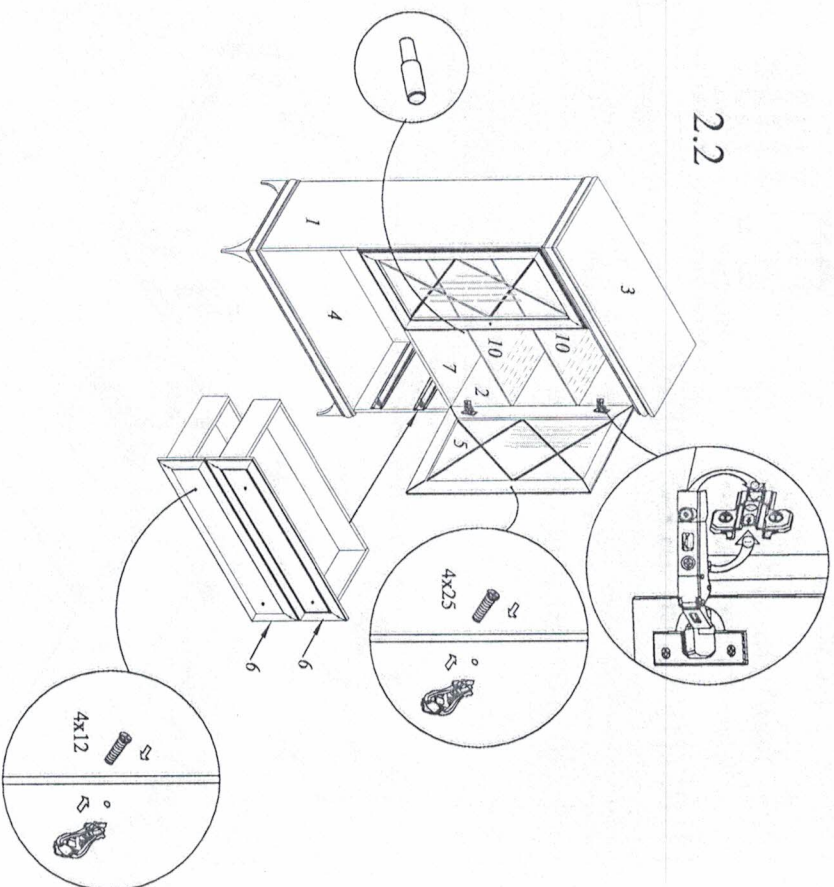

2.3

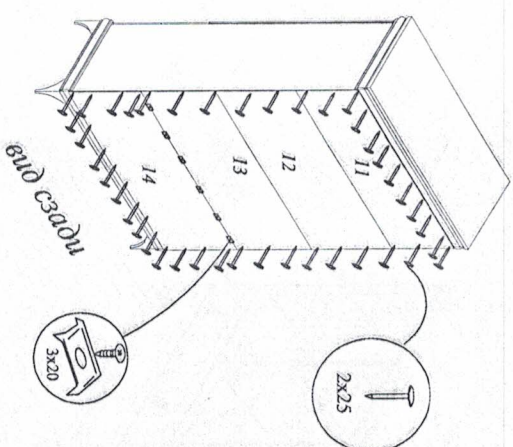

Гарантии изготовителя

- Гарантийный срок эксплуатации корпусной мебели - 24 месяца
- Претензии по комплектности и качеству должны направляться покупателю в магазин, где была приобретена мебель.
- Гарантия excludes выполнение ремонтных работ и замену дефектных деталей.
- Настольная гарантия не распространяется на замену деталей в связи с их естественными износом.

Убедитесь снимается с гарантийного обслуживания в следующих случаях:

- наличие механических повреждений;
- ущерб в результате несоблюдения потребителем правил эксплуатации;
- использование изделия не по назначению;
- ущерб в результате умыселных или ошибочных действий потребителя;
- ущерб или ущерб изделия вследствие обстоятельств непреодолимой силы (стихия, пожар, молния, и т.п.), несчастных случаев;
- при наличии следов постороннего вмешательства.

Ввиду усовершенствования технологии, изменения конструкции узлов, поступления новых материалов, возможны некоторые отклонения по сравнению с данной инструкцией.

Гарантийный срок эксплуатации мебели бытовой - 24 мес.

Срок службы изделия 10 лет